

GEZE Türschließer
GEZE door closer

DE Einstellempfehlungen
GB Recommended settings

TS 5000, TS 4000,
TS 3000 V, TS 2000 V,
TS 2000 NV, TS 1500

79988-03

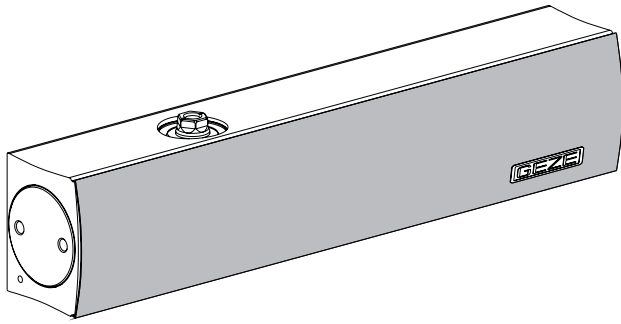

► Schieber entfernen / remove slide plate

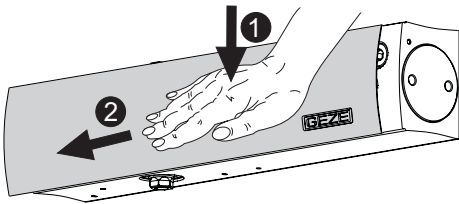

► Schieber aufklipsen / clip on slide plate

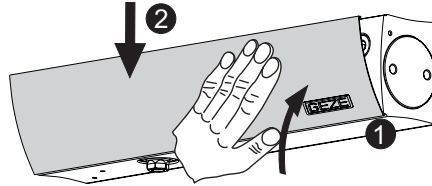

► einstellen / adjust

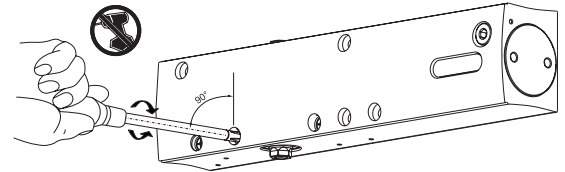

TS 5000/4000/3000/2000: Schlitz / flat head
TS 1500: PH2 Kreuzschlitz / Philips

GEZE TS 5000

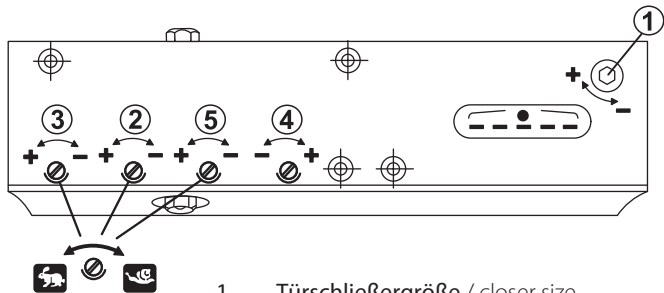

- 1 Türschließergröße / closer size
- 2 Schließgeschwindigkeit / closing speed
- 3 Endschlag / latching action
- 4 Öffnungsdämpfung / back check
- 5 Schließverzögerung (nur bei TS 5000 S) / delayed closing action (only for TS 5000 S)

Anzeige Türschließergröße closer size	Flügelbreite [mm] leaf width [mm]
2	bis 850 / till 850
3	850 - 950
4	950 - 1100
5	1100 - 1250
6	1250 - 1400

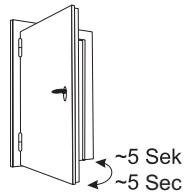

Leichtgängige Tür muß vom Schließer
vollständig geschlossen werden!
Smooth-moving door must be completely closed
by the closer!

GEZE TS 4000

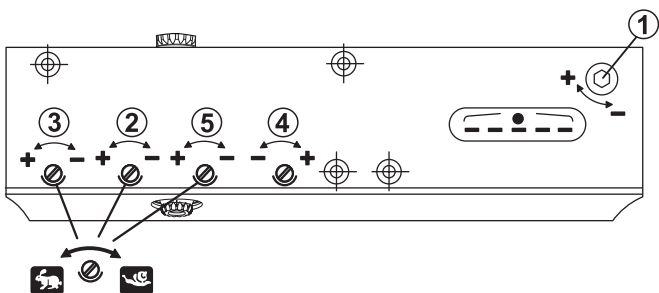

- 1 Türschließergröße / closer size
- 2 Schließgeschwindigkeit / closing speed
- 3 Endschlag (nur bei TS 4000 S) / latching action (only for TS 4000 S)
- 4 Öffnungsdämpfung / back check
- 5 Schließverzögerung (nur bei TS 4000 S) / delayed closing action (only for TS 4000 S)

Anzeige Türschließergröße closer size	Flügelbreite [mm] leaf width [mm]
1	bis 750 / till 750
2	750 - 850
3	850 - 950
4	950 - 1100
5	1100 - 1250
6	1250 - 1400

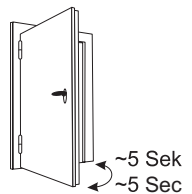

Leichtgängige Tür muß vom Schließer
vollständig geschlossen werden!
Smooth-moving door must be completely closed
by the closer!

Einstellung Endschlag latching action setting	mit Endschlag with latching action	ohne Endschlag without latching action
--	---------------------------------------	---

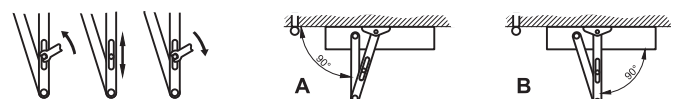

GEZE TS 3000 V

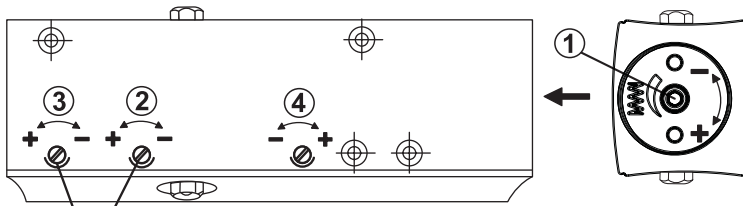

- 1 Türschließergröße / closer size
- 2 Schließgeschwindigkeit / closing speed
- 3 Endschlag / latching action
- 4 Öffnungsdämpfung (nur bei TS 3000 VBC) / back check (only for TS 3000 VBC)

Einstellung Türschließergröße closer size setting	Flügelbreite [mm] leaf width [mm]
Anschlag - / limit stop -	bis 750 / till 750
2,5 Umdrehungen / 2,5 turns	750 - 850
5 Umdrehungen / 5 turns	850 - 950
Anschlag + / limit stop +	950 - 1100

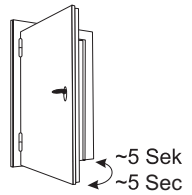

Leichtgängige Tür muß vom Schließer vollständig geschlossen werden!
Smooth-moving door must be completely closed by the closer!

GEZE TS 2000 V

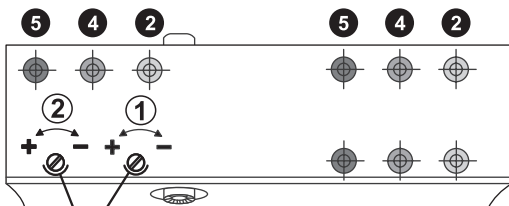

- ! Einstellung Türschließergröße über versetzte Montage / closer size setting via staggered mounting
- 1 Schließgeschwindigkeit / closing speed
 - 2 Endschlag (nur bei TS 2000 VBC ansonsten über Gestänge) / latching action (only for TS 2000 VBC otherwise via link arm)

Einstellung Türschließergröße closer size setting	Flügelbreite [mm] leaf width [mm]
2 Größe 2 / size 2	750 - 850
4 Größe 4 / size 4	850 - 1100
5 Größe 5 / size 5	1100 - 1250

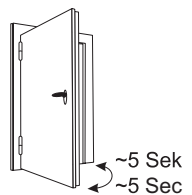

Leichtgängige Tür muß vom Schließer vollständig geschlossen werden!
Smooth-moving door must be completely closed by the closer!

Einstellung Endschlag latching action setting	mit Endschlag with latching action	ohne Endschlag without latching action

GEZE TS 2000 NV

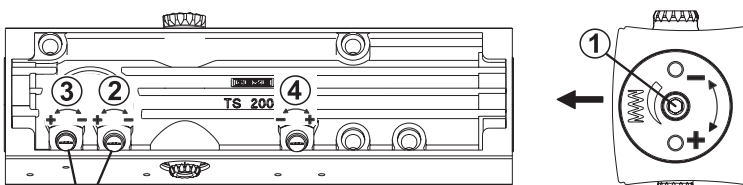

- 1 Türschließergröße / closer size
- 2 Schließgeschwindigkeit / closing speed
- 3 Endschlag / latching action
- 4 Öffnungsdämpfung (nur bei TS 2000 NV BC) / back check (only for TS 2000 NV BC)

Einstellung Türschließergröße closer size setting	Flügelbreite [mm] leaf width [mm]
Anschlag - / limit stop -	bis 850 / till 850
4 Umdrehungen / 4 turns	850 - 950
Anschlag + / limit stop +	bis 1100

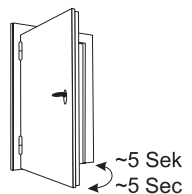

Leichtgängige Tür muß vom Schließer vollständig geschlossen werden!
Smooth-moving door must be completely closed by the closer!

GEZE TS 1500

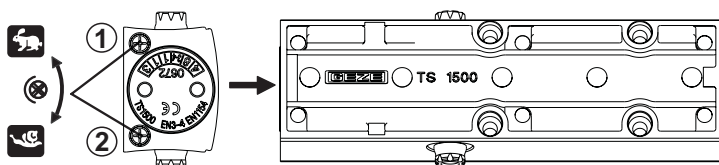

- ! Einstellung Türschließergröße über drehen des Gestängeoberteils / closing size setting by turning the upper part of the rod assembly
- 1 Schließgeschwindigkeit / closing speed
 - 2 Endschlag / latching action

Einstellung Türschließergröße closer size setting	Flügelbreite [mm] leaf width [mm]
	850 - 950
	950 - 1100

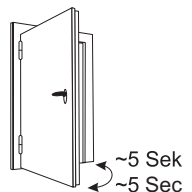

Leichtgängige Tür muß vom Schließer vollständig geschlossen werden!
Smooth-moving door must be completely closed by the closer!